

SPECIAL 2023/ 2024 WORLDWIDE

Novinky a doplňky

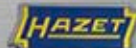

LIMITED EDITION 01/100



OFFICIAL SUPPLIER

PORSCHE
MOTORSPORT



LIMITED EDITION

Platnost od 29.2.2024 do 29.2.2024. Chyby vyhrazeny.

179N

- Plastová pracovní plocha

3/3+	
------	--

HAZET No.	Počet zásuvek	EAN-No. 4000896+
179N-6	6	214570
179N-7	7	214488
179N-8	8	214587
179N-9	9	220236



179NX

- Nerezová pracovní plocha

3/3+	
------	--

HAZET No.	Počet zásuvek	EAN-No. 4000896+
179NX-6	6	215560
179NX-7	7	215577
179NX-8	8	215584



179NXL

- Nerezová pracovní plocha

4/3+	
------	--

HAZET No.	Počet zásuvek	EAN-No. 4000896+
179NXL-6	6	215171
179NXL-7	7	215164
179NXL-8	8	215218



179NXXL

- Nerezová pracovní plocha

5/3+	
------	--

HAZET No.	Počet zásuvek	EAN-No. 4000896+
179NXXL-7	7	214624
179NXXL-8	8	214778



179NXXL-8D/3

- Nerezová pracovní plocha



1/2++	1/2++
-------	-------

HAZET No.	Vybavení	Počet zásuvek	EAN-No. 4000896+
179NXXL-8D/3	Včetně bočních dveří a zásuvkové lišty	8	245178
179NXXL-8D	Bez bočních dveří a zásuvkové lišty	8	242931

179ND-75

- Přípevnění svěráku pro 179NXXL-8D · 179NXXL-8D/3

Made in Germany

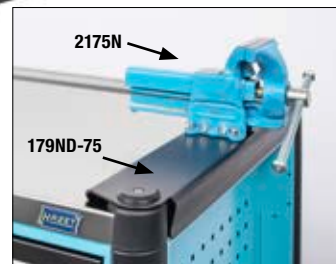

HAZET No.	Označení	EAN-No. 4000896+
179ND-75	Přípevnění svěráku pro 179NXXL-8D · 179NXXL-8D/3	252343
179N-75	Přípevnění svěráku pro 179N · 179NX · 179NXL · 179NXXL	241835
2175N	Paralelní svěrák	013685

NOVINKA!

O více než
30%
větší hloubka zásuvek!

SNADNÉ A RYCHLÉ PŘEKONTROLOVÁNÍ MOMENTOVÝCH KLÍČŮ

NOVINKA!



- Jednoduché zadávání až 15 různých cílových hodnot
- Přesnost $\pm 1\%$ (Maximální odchylka)
- 3 měřicí postupy
 - Automatické rozeznání zlomového bodu (First Peak · Klick)
 - Měření špičkových hodnot (Final Peak · Dial)
 - Souběžná hodnota měření / zobrazení (Track)
- 3-násobná signalizace výsledku měření:
 - Zobrazení číslic v 17 mm velikosti písma
 - Funkce signalizace k posouzení hodnoty utahovacího momentu
 - Akustický signál
- Robustní hliníkový kryt pro použití v dílně
- Soběstačná práce přes powerbanku (5V · 1A) je možná
- Kalibrovaný rozsah měření ve směru otáčení doprava (7903E: Měření od 1 Nm jsou možná s odchylkou o cca $\pm 2\%$)
- Funkce rychlotestu
- Kompatibilní se zkušebním software HAZET Torque Testing 7901E-D, Mikro USB zdířka pro napájení el. proudem a přenos dat
- Jazyky menu: německy, anglicky, francouzsky, španělsky, italsky, dánsky, finsky, švédsky, norský, portugalsky
- Součástí dodávky je:
 - USB síťový zdroj 90–264 voltů AC. Včetně adaptérů pro síťovou zástrčku pro EU · UK · USA · AUS
 - Kabel (2.0 m) USB konektor 2.0 A – USB konektor 2.0 Micro B
 - Kalibrační certifikát a krátký návod (podrobný návod k obsluze online ke stažení)

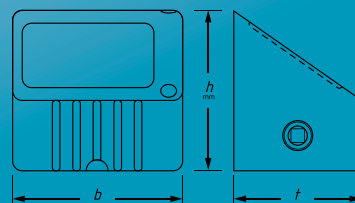

Snadné, intuitivní ovládání

Velký LCD displej s funkcí signalizace k posouzení měřené hodnoty

Dodání ve stabilním plastovém kufru s vložkou z měkké pěny

Třída ochrany IP 40. Chráněno proti odšťrkující vodě

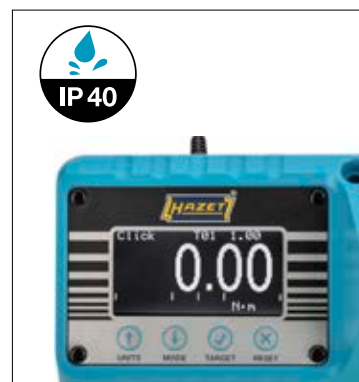

1.5 – 30 Nm

7903E
EAN-No. 4000896167425



š mm	v mm	h mm
175	64	72



10 – 350 Nm

7901E
EAN-No. 4000896140671



š mm	v mm	h mm
138	110	117



50 – 1100 Nm

7902E
EAN-No. 4000896150229



š mm	v mm	h mm
160	120	132.5



Otevřený naviják hadice

- Umožňuje vizuální kontrolu hadice
- Automatický naviják hadice obstarává pořádek v dílně – žádná ležící hadice, tedy snížení nebezpečí nehody
- Otevřená konstrukce proti nahromadění nečistot
- Pro stlačený vzduch
- Vnitřní průměr hadice: 10 mm
- Délka hadice: 20 m
- Max. provozní tlak: 12 barů
- Pružinový zpětný chod s držáky blokování ráčny
- Včetně robustní otočné základny
- Integrovaný navijecí přívod
- Hybridní polymerová hadice, černá
- Připojovací hadice délka: 1 m
- Vzduchová přípojka: vnější závit 16.41 mm (3/8")
- Včetně německé závitové spojky vzduchové přípojky pro přívod vzduchu 9000-015
- Lze použít s bezpečnostní spojkou HAZET 9000-061
- Montáž pomocí kovového ramene nebo otočné základny (včetně)
- Hmotnost: 11.68 kg

NOVINKA!

Robustní ocelové provedení s navijecím vedením!

9040 OS-10
EAN-No. 4000896252602

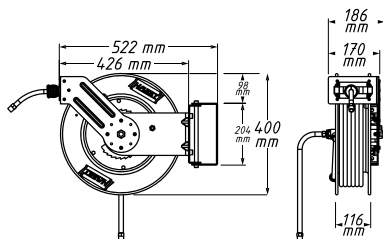

9000-015



Masivní ocelová konstrukce

Rozsah otáčení: 180°

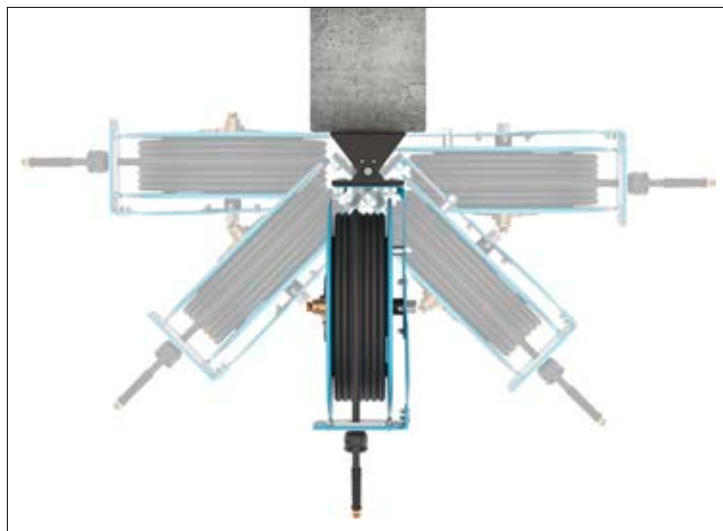

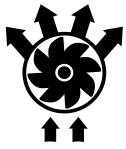

Twin Turbo

NOVINKA!

Extrémně kompaktní

1/2" Twin Turbo rázový utahovák povolovací moment maximálně: 550 Nm

- Ovládání extrémně zabudovaných šroubení u / strojů, ocelových konstrukcí a vozidel
- Ovládání šroubení u brzdových třmenů, ložisek uložení, tlumičů nárazu, řízení a také jiných těžko přístupných případů šroubení
- Malé reakční síly
- Max. utahovací moment: 500 Nm
- Odvětrání přes rukojeť
- Výkonný dvojkladivový úderník
- Vzduchová přípojka vstup: vnitřní závit 12.91 mm (1/4")
- Spojovací konektor: jmenovitá světlost 7.2 (včetně)
- Dopor. utahovací moment: 450 Nm
- Průměr hadice (doporučený): 10 mm
- Hladina akustického výkonu (při provozním tlaku): 103.9 db(A) Lp W
- Hladina akustického tlaku (při provozním tlaku): 92.9 dB(A) Lp A
- Vibrační zrychlení: 7.64 m/s²
- Povolovací moment (max.) zjištěný s velikostí šroubu: M16
- Chod vpravo/vlevo: jedностupňový (vpravo/vlevo)
- Otáčky/minuta: 8.000
- Spotřeba vzduchu: 113 l/min
- Hmotnost: 1.1 kg

12.91 1/2"



9012PTT

EAN-No. 4000896252732



Doporučení: 9000-041

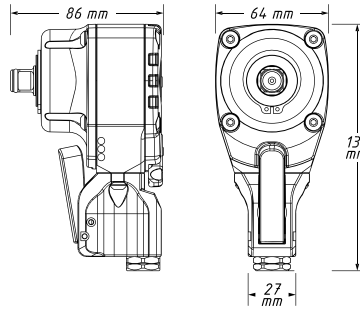

Porovnání s 9012ATT

Pohled zezadu



Turbo ofukovací pistole

- Čištění znečištěných povrchů jako např. polstrovaných ploch, nečistot ze skříní podvozku, rohožek od zvířecích chlupů a také k úpravě vozidel, čištění ráfků a dílů stlačeným vzduchem a jako přípravě čisticí práce k montáži / demontáži dílů
- Vířící tryska vytváří silný vzduchový impuls k čištění i odolných znečištění
- Použití u strojů, vozidel, v dílnách, při zpracování dřeva, v hobby dílnách
- Extrémně příruční provedení
- Vzduchová přípojka vstup: vnitřní závit 12.91 mm (1/4")
- Spojovací konektor: jmenovitá světlost 7.2 (včetně)
- Průměr hadice (doporučený): 10 mm
- Max. tlak (bar): 12
- Hladina akustického tlaku (při provozním tlaku): 91 dB(A) Lp A
- Hladina akustického výkonu (při provozním tlaku): 102 dB(A) Lp W
- Spotřeba vzduchu: 80 l/min (při provozním tlaku)
- Hmotnost: 0.163 kg

NOVINKA!



Plastové pouzdro chrání před poškrábáním

Extrémně efektivní díky víření vzduchu!

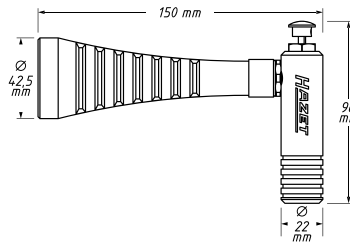

9040T-1

EAN-No. 4000896252626



NOVINKA!



Magnetický držák

- Neklouzavá textura
- Pogumovaná dosedací plocha
- Vlastní produktový design HAZET
- Zavěšení pneumatických nebo vodovodních hadic a také tašek nebo batohů
- Rozměry držáku: délka 86.5 mm, Ø 72 mm
- Rozměry loga: d 72 x š 29 x v 13 mm
- Magnetická přídržná síla: axiální max. 18 kg

Made in Germany

197-10

EAN-No. 4000896254392

 Ochrana proti poškrábání,
protiskluzová

Logo HAZET - magnet!

 Obrázek ve velikosti originálu:
d 72 x š 29 x v 13 mm

Sada magnetických buttonů

3

NOVINKA!

- Připevnění výkresů nebo jiných informačních listů na kovovém povrchu
- Univerzálně použitelné
- Magnetická přídržná síla: max. 3 kg
- Obsah: 3x magnetické buttony



Made in Germany

197-11/3

EAN-No. 4000896255191

Pojízdné lehátko

- Mimořádně nízké pro maximální volnost pohybu pod vozidlem
- Masivní, jednodílná konstrukce z vysoce pevného, černého plastu
- Ergonomicky tvarované, s výřezy v oblasti paží pro optimální volnost pohybu
- Kolečka s pryžovým běhounem a lehkým chodem, odolná vůči oleji a nehučná
- Praktické madlo v oblasti nohou
- Rozměry: d 1.030 x š 480 x v 115 mm

 Šest koleček z tvrdého plastu (Ø 70 mm).
Zatížení až do 150 kg

 Praktické odkládací přihrádky pro nářadí
a drobné součástky vpravo a vlevo

Opěrka hlavy měkce polstrovaná

195N-2

EAN-No. 4000896252169



1/2" Speciální sada nástrčných hlavic

- Ovládání šroubení ložisek kol v hliníkovém tělese u vozidel **AUDI** a **VW** a také **SEAT** a **ŠKODA**
- Umožňuje uvolnění šroubení ložisek kol bez vymontování hnacího hřídele a kulového kloubu – úspora času: cca 35 min.
- Zúžení u dřívku umožňuje se dostat ke kloubu hnacího hřídele
- Ideální pro zúžené poměry u konstrukčních prostor
- Čepel s povrchovou úpravou TiN
- K dispozici jsou 2 délky pro 4 prvkovou nápravu a pružící jednotku McPherson
- Výstup: Profil vnitřní tisícíhřan XZN M12
- Pro ruční manipulaci

NOVINKA!

12⁹ 1/2

2

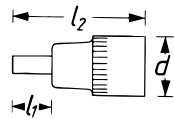

l_1 mm	l_2 mm	d mm
41	74	23



Proč povrchová úprava TiN (nitrid titanu)?

TiN

- Speciální metoda velmi tvrdé povrchové úpravy TiN dosahuje extrémně vysoké přilnavosti a otěruvzdornosti vrstvy
- Optimálně vhodné pro trvalé zatěžování
- Vyšší ochrana proti opotřebení zajišťuje delší životnost
- Perfektní přesnost díky optimální tloušťce vrstvy
- Optimální ochrana proti korozi

Krátké provedení



12⁹ 1/2

M12

Made in Germany
2584-12/2
EAN-No. 4000896252640

Dlouhé provedení



12⁹ 1/2

M12

l_1 mm	l_2 mm	d mm
81	114	23

3/8" nástrčná hlavice pro šrouby hnací hřídele

- Ovládání hnacího hřídele u vozidel **AUDI** a **VW** a také **SEAT** a **ŠKODA**
- Uvoňování a utahování přípevňovacích šroubů u plechu na ochranu proti horku při demontáži hnacího hřídele
- Univerzálně použitelné u hluboko umístěných šroubení
- Lze použít také při opravě převodovky
- Možnost šroubování řízeným utahovacím momentem např. s HAZET 5110-3CT (dodržujte pokyny výrobce)
- Extra dlouhé provedení
- Výstup: Profil vnitřní šestíhřan
- Pro ruční manipulaci

10 3/8

NOVINKA!

S 6 mm



10 3/8

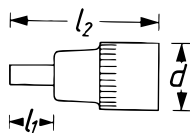

l_1 mm	l_2 mm	d mm
332	359	19

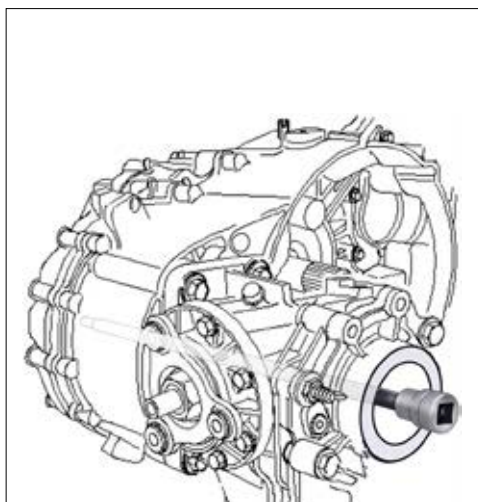

Made in Germany
2584LG-1A
EAN-No. 4000896252817



HLAVICE PRO SONDY VÝFUKOVÝCH PLYNŮ

- ▶ Demontáž a montáž lambda sondy, senzoru částic, senzoru NOX a senzoru teploty výfukových plynů
- ▶ Pohon dvojitý čtyřhran 12,5 = 1/2"
- ▶ Dodatečný pohon 6hran
- ▶ Vhodné také k zavírání štěrbin, aby se zabránilo rozšiřování otevřeného šestihranu
- ▶ Možné utahování řízené točivým momentem
- ▶ Pro ruční manipulaci
- ▶ Povrch: fosfátovaný, olejovaný
- ▶ Rozměry: d 66 x v 39 mm
- ▶ Šířka štěrbin: 8 mm

NOVINKA!



Robustní provedení pro pevně usazené sondy výfukových plynů!

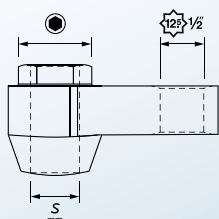

Dodatečný pohon 6hran



Vhodné pro všechny modely osobních a nákladních automobilů

NOVINKA!

● s 24 mm

s 14 mm

Made in Germany
4680-7
EAN-No. 4000896254118

NOVINKA!

● s 24 mm

s 17 mm

Made in Germany
4680-8
EAN-No. 4000896254132

NOVINKA!

● s 24 mm

s 19 mm

Made in Germany
4680-9
EAN-No. 4000896254156

NOVINKA!

● s 30 mm

s 22 mm

Made in Germany
4680-5
EAN-No. 4000896057870

NOVINKA!

● s 30 mm

s 24 mm

Made in Germany
4680-6
EAN-No. 4000896252268

Doplňek



Násady lambda sond



● 12.5 1/2"

Made in Germany

	HAZET No.	S mm	l mm	EAN-No. 4000896+
①	4560	17 x 17	221	021918
②	4680-1	22	92	165605
③	4680-2	22	110	022090
④	4680-3	22	110	022106

SPECIÁLNÍ ZÁVITNÍK PRO SENZORY TEPLoty VÝFUK. PLYNŮ / SONDY

NOVINKA!

- ▶ Odborné **dořezávání**, čištění příp. oprava uchycovacích závitů senzorů teploty výfuk. plynů / sond
- ▶ Vodící čep zabrání vzpříčení závitníku k dořezávání a umožní tím přesné dořezávání příp. čištění zaneseného a poškozeného závitu
- ▶ Úspora času: Výměna výfukového systému ve většině případů již není nutná
- ▶ Nedochází k překlopení nebo vzpříčení při dořezávání
- ▶ S vodícím čepem a čistícími drážkami
- ▶ Krátké provedení umožňuje použití ve zúžených konstrukčních prostorech
- ▶ 6 řezných ploch pro optimální přesnost lícování a také jednoduchou a rychlou manipulaci
- ▶ Vysoce kvalitní povrchová úprava TiAlN pro delší životnost
- ▶ Vhodné pro použití u komponent z nerezové oceli
- ▶ Pohon: s 13 mm



Řezná plocha / čistící drážka



Vodící čep



Proč povrchová úprava TiAlN (nitrid titanu - hliníku)?

TiAlN

- Vhodné k obrábění za sucha
- Keramický povrch minimalizuje tření
- Optimální doba životnosti
- Odolnost vůči teplotám do 800° C
- Není nutný žádný chladicí prostředek

Vadná sonda / vkládací část



Vadná Lamda sonda



Velikost závitu: M12 x 1.25

- Pro senzory teploty výfukových plynů u vozů: **NISSAN · RENAULT · BMW · MINI · CITROËN · PEUGEOT · FORD · HYUNDAI · KIA · DACIA · MERCEDES-BENZ · OPEL · VAUXHALL · SUZUKI · IVECO**
- Délka: 55 mm



Made in Germany

4683-12

EAN-No. 4000896253555

Velikost závitu: M14 x 1.5

- Pro senzory teploty výfukových plynů u vozů: **MERCEDES-BENZ · AUDI · PORSCHE · SEAT · ŠKODA · VW · FIAT · ALFA ROMEO · LANCIA · OPEL**
- Délka: 45 mm



Made in Germany

4683-14

EAN-No. 4000896253579

Velikost závitu: M16 x 1.5

- Pro senzory teploty výfukových plynů u vozů: nákladní automobily **MERCEDES-BENZ**, autobusy & **DAF NKW ACTROS** (930, 932, 933, 934, 938) - **AXOR** (375, 940, 942, 943, 944, 950, 952, 953, 954, 958) - **ATEGO** (375, 950, 952, 953, 954, 958) - **MB autobus** O 500 BM382 - **DAF CF 65 · DAF CF 75 · DAF CF 85 · DAF CF 105**
- Délka: 43 mm



Made in Germany

4683-16

EAN-No. 4000896253593

Velikost závitu: M18 x 1.5

- Pro lambda sondy u vozů: **MERCEDES-BENZ · AUDI · PORSCHE · SEAT · ŠKODA · VW · FIAT · ALFA ROMEO · LANCIA · BMW · OPEL · CHEVROLET · DAEWOO · SUZUKI · FORD · HONDA · TOYOTA · NISSAN · Volvo · CITROËN · SAAB · SUBARU · MAZDA · MINI · MITSUBISHI · JAGUAR · ROLLS ROYCE · BENTLEY · LEXUS · PONTIAC**
- Délka: 42 mm



Made in Germany

4683-18

EAN-No. 4000896253616

Velikost závitu: M20 x 1.5

- Pro senzory NOX u vozů: **DAF · NÁKL. AUT. MERCEDES-BENZ · IVECO · MAN · SCANIA · NÁKL. AUT. RENAULT · NÁKL. AUT. Volvo**
- Také vhodné u modelů osob. automobilů, kde je zabudován senzor NOX příp. senzor částečného filtru se závitem M20 x 1.5 např. **BMW · AUDI · VW · OPEL · MERCEDES-BENZ**
- Délka: 50 mm



Made in Germany

4683-20

EAN-No. 4000896253630

Velikost závitu: M22 x 1.5

- Pro senzory částečných filtrů u vozů: **AUDI · VW · PORSCHE · OPEL · MERCEDES-BENZ · BMW · GENERAL MOTORS · MAN**
- Délka: 50 mm



Made in Germany

4683-22

EAN-No. 4000896253654

1/4" kloubová hlavice XZN

- Ovládání připevňovacích šroubů 4/2 cestného ventilu s regulátorem chladicího prostředku (upozornění: regulátor chladicího prostředku se nachází uvnitř trubky s chladicím prostředkem a nelze jej jednotlivě vyměnit)
- S kloubem k použití u těžko přístupných míst a k obcházení rušivých hran: Připevňovací šrouby se nacházejí za olejovým filtrem a nejsou přímo dosažitelné
- Použití např. u: 4-válc. dieselmotoru (2,0l Common Rail):
AUDI A3 r. v. 2003 – 2013, TT r. v. 2008 – 2014, A1 r. v. 2011 – 2015, Q3 r. v. 2011 – 2018
SEAT Altea r. v. 2004 – 2015, Leon r. v. 2005 – 2012, Altea XL r. v. 2006 – 2015, Alhambra r. v. 2010 – 2022
ŠKODA Octavia r. v. 2004 – 2013, Superb r. v. 2008 – 2015, Yeti r. v. 2009 – 2017
VW Caddy r. v. 2010-2015, Eos r. v. 2008-2015, Golf Plus r. v. 2008-2015, Passat r. v. 2010 – 2017, Passat CC r. v. 2008 – 2016, Scirocco r. v. 2008 – 2017, Golf 6 r. v. 2008 – 2012, Touran r. v. 2010 – 2015, Beetle r. v. 2011 – 2016, Jetta r. v. 2010 – 2018, Tiguan r. v. 2007 – 2018
- Výstup: Profil vnitřní tisícíhran XZN M8

NOVINKA!

6.3 1/4"

Made in Germany

2548G-XZN8

EAN-No. 4000896252701

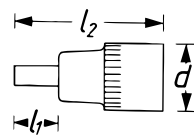
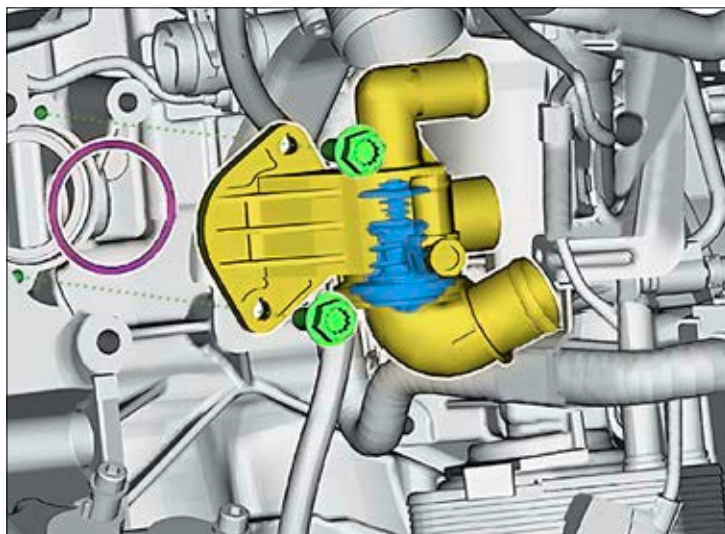

l_1 mm	l_2 mm	d mm
10	39.5	14



Servis brzd

Nástroj na přídržné pružiny čelistí ruční brzdy

- Nástroj přizpůsobený pro použití i ve stísněných prostorech
- Manipulace s přídržnými pružinami čelistí ruční brzdy (kotoučová brzda vzadu)
- Univerzální použití je díky s 5 mm možné ve zúžených prostorech
- Použití např. u: **BMW** E36, E46, E39, E60, E85
- Nářadí umožňuje bezproblémové dosažení přídržných pružin vzadu na straně náboje, protože není možné ovládnutí skrz otvor v náboji kol u výše uved. typů vozidel
- T-rukojeť povrstvena namáčením
- Celková délka: 155 mm

NOVINKA!

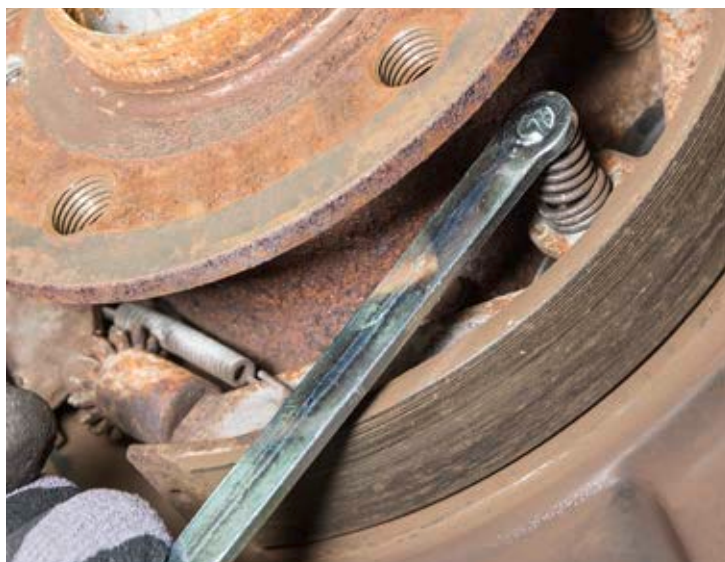

Made in Germany

2730-2

EAN-No. 4000896254286

NÁŘADÍ S NOVOU T-RUKOJETÍ

- ▶ Ergonomická 2-komponentní T-rukojeť HAZET
- ▶ Otvor pro zavěšení
- ▶ Funkční design

 **Made in Germany**



Nářadí pro výfukové systémy

- Montáž a demontáž přídržných gumových vložek u výfukových systémů
- Hák 40 mm, zahnutý v úhlu 9°
- Povrch: chromovaný
- Délka: 209 mm

NOVINKA!

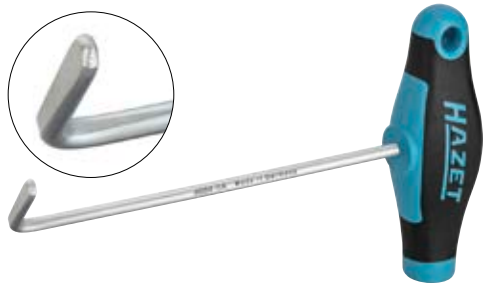



 **Made in Germany**
4684-1A
EAN-No. 4000896249305

Nářadí pro výfukové systémy

- Montáž a demontáž přídržných gumových vložek u výfukových systémů
- Hák 17 mm, půlkruhový, zahnutý v úhlu 20°
- Povrch: chromovaný
- Délka: 209 mm

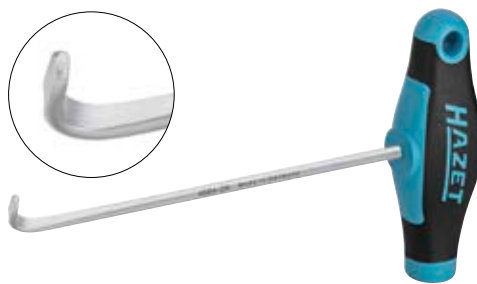
NOVINKA!



 **Made in Germany**
4684-2A
EAN-No. 4000896249282

Šroubovák na zátky baterií

- Speciální délka umožňuje univerzální použití i u malých konstrukčních výšek
- Profil je dimenzován pro zátky baterie
- Povrch: chromovaný
- Velikost klíče: 1.7 x 14.5 mm
- Délka: 95 mm



NOVINKA!

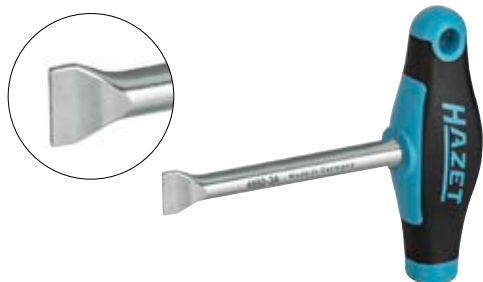



 **Made in Germany**
4650-3A
EAN-No. 4000896249275

Montážní nástroj na tažné pružiny

- Demontáž a montáž tažných pružin čelistí ruční brzdy (kotoučová brzda vzadu)
- Např. u **MERCEDES-BENZ** PKW a také Sprinter **VW** Crafter
- Povrch: chromovaný
- Délka: 162 mm

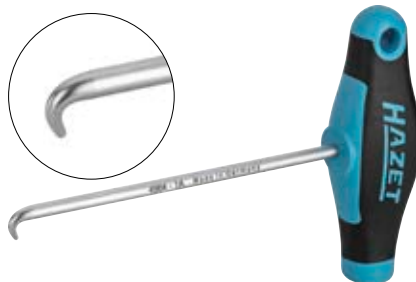
NOVINKA!



 **Made in Germany**
4964-1A
EAN-No. 4000896249299

Nástroj na přídržné pružiny čelistí ruční brzdy

- Ovládání přídržných pružin na čelistech ruční brzdy (kotoučové brzdy vzadu)
- Např. u **MERCEDES-BENZ** PKW a také Sprinter, **VW** Crafter
- Délka: 142 mm

NOVINKA!



 **Made in Germany**
2730A
EAN-No. 4000896249510

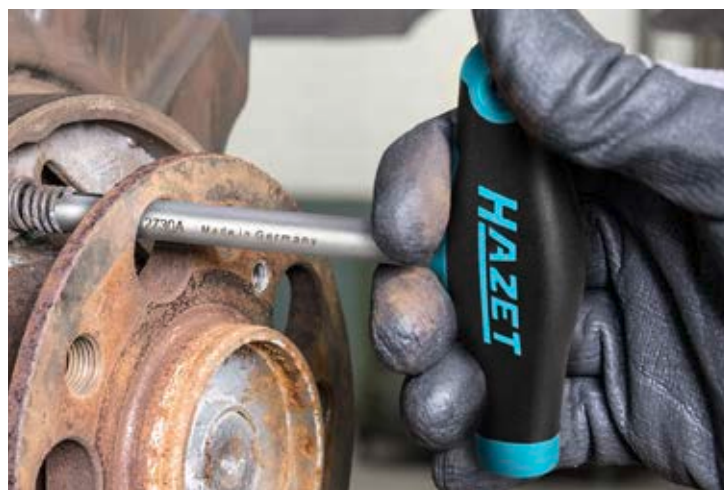



**KLASIKA –
OPĚT ZNOVU
OBJEVENA!**

Zkoušečka těsnosti hlavy válců

- Rozznání poškození těsnění hlavy válce, netěsnosti mezi spalovací komorou a chladicím systémem
- Pro vodu chlazené spalovací motory (plyn, nafta a benzin)
- Dodání v plastové krabici 165-L

Obsah:

- Tester 4793-1
- Reakční kapalina (250 ml) 4793-2
- Proplachovací kapalina (250 ml) 4793-3



Made in Germany

4793/3

EAN-No. 4000896076192



3

Trhač matic, mechanický

- Trhání matic třídy jakosti 5 a 6
- Pro matice M10–M16
- Velikost klíče 17–24 mm



Made in Germany

847-1027A

EAN-No. 4000896139910



Stetoskop

- Lokalizace defektních dílů např. náprav, ložisek a převodovek
- Přenosová membrána
- Ocelový hrot: 180 mm
- Délka: 1 080 mm

2151

EAN-No. 4000896013043



Kleště na hadicové spony

- Rozsah upnutí: 35 mm
- Délka: 206 mm

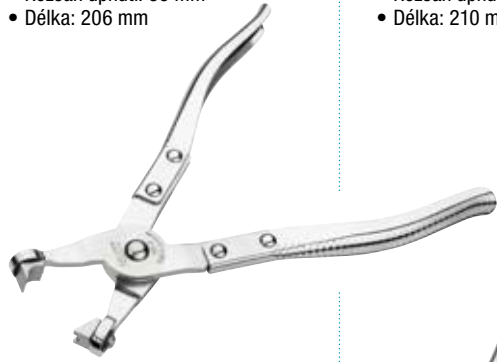

Made in Germany

798-3

EAN-No. 4000896102433



- Rozsah upnutí: 40 mm
- Délka: 210 mm



Made in Germany

798-5

EAN-No. 4000896031955



- Rozsah upnutí: 27 mm
- Délka: 192 mm

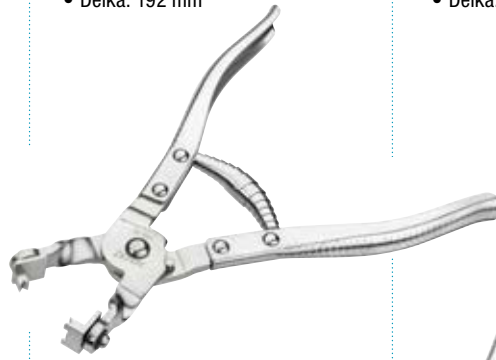

Made in Germany

798-13

EAN-No. 4000896155248



- Rozsah upnutí: 40 mm
- Délka: 210 mm



Made in Germany

798-17

EAN-No. 4000896186068



Motor

Kleště na spony výfuku

- K rychlému otevření a zachování otevření opětovně použitelných spon výfuku a také k demontáži a montáži
- Šroub a matice spony výfuku mohou zůstat během práce na výfukovém systému ve sponě - kvůli provedení kleští
- Použití např. u: **CITROËN, PEUGEOT · DS · RENAULT · NISSAN, OPEL · ALFA ROMEO · FIAT · JEEP · CADILLAC · LANCIA · SUZUKI, CHEVROLET · BMW · MERCEDES-BENZ · LAND ROVER · FORD · DACIA · NISSAN · Volvo · MAZDA**
- Vícenásobná aretace a ovládání jednou rukou
- Uvolnění aretačního zařízení pomocí tlačné páčky v oblasti úchopu
- Špičky kleští umožňují bezpečné držení spony
- Délka: 310 mm
- Rozsah upnutí: 50 mm



NOVINKA!

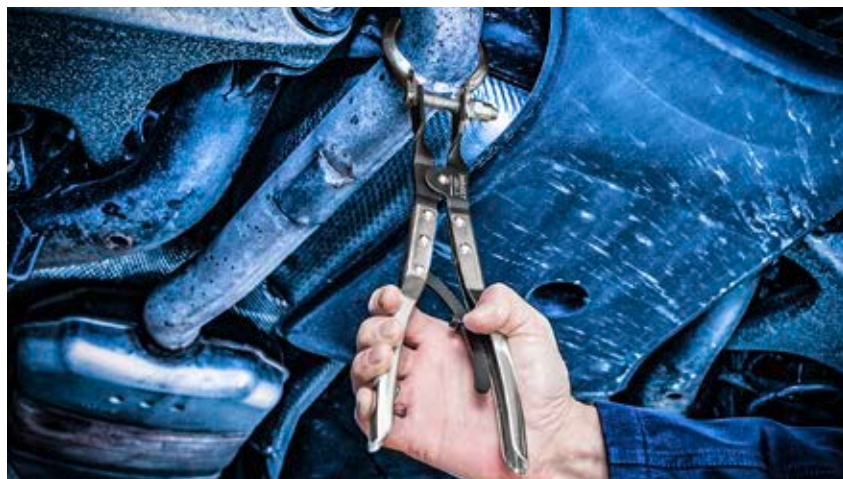

Made in Germany

4684-3

EAN-No. 4000896189205





HAZET PORSCHE EDICE DÍLENSKÝCH VOZÍKŮ ...

PORSCHE
MOTORSPORT

OFFICIAL SUPPLIER



LIMITOVANÁ EDICE

100 kusů vč. nářadí!

NOVINKA!

HAZET Porsche Motorsport edice díleňských vozíků s 321 kusy profesionálního nářadí

- 7 zásuvek (40 kg nosnost na jednu zásuvku, lze je 100% vytáhnout)
- Elastická kola umožňují tichý chod
- Vč. dveří vpravo a najednou se zavírajících zámků
- Vložky z měkké pěny ve speciálním černo-bílém barevném ztvárnění Porsche!

AUGMENTED REALITY



Assistent[®]

179NXL-7

Provedení Černá
vč. nářadí

179NXL-7BPORSCHE

EAN-No. 4000896254002



AUGMENTED REALITY



Assistent[®]

179NXL-7

Provedení Bílá
vč. nářadí

179NXL-7WPORSCHE

EAN-No. 4000896253982



HAZET VLOŽKY PRO NÁŘADÍ V PORSCHE BAREVNÉ ZTVÁRNĚNÍ S JEMNOZUBOU PŘEPÍNAČÍ RÁČNOU HIPER

Vč. 1/2" momentového klíče
HiPer 6122-1CT · 40 – 200 Nm

• ±2 %, délka: 547 mm

HiPer
HIGH PERFORMANCE
THE ORIGINAL
MADE IN GERMANY

90
±4°



Vč. 1/2" jemnozubé přepínací ráčny
HiPer 916HP · 1.000 Nm

• Ve speciálním provedení zlaté barvy s povrchovou úpravou TiN

HiPer
HIGH PERFORMANCE
THE ORIGINAL
MADE IN GERMANY

90
±4°

Vč. 1/2" nástrčné hlavice pro rázový, strojový
utahovák, šestihran 903SPC/3

10 12 14 16 18 20 22 24 26 28 30 32 34 36 38 40 42 44 46 48 50 52 54 56 58 60 62 64 66 68 70 72 74 76 78 80 82 84 86 88 90 92 94 96 98 100 102 104 106 108 110 112 114 116 118 120 122 124 126 128 130 132 134 136 138 140 142 144 146 148 150 152 154 156 158 160 162 164 166 168 170 172 174 176 178 180 182 184 186 188 190 192 194 196 198 200

10 12 14 16 18 20 22 24 26 28 30 32 34 36 38 40 42 44 46 48 50 52 54 56 58 60 62 64 66 68 70 72 74 76 78 80 82 84 86 88 90 92 94 96 98 100 102 104 106 108 110 112 114 116 118 120 122 124 126 128 130 132 134 136 138 140 142 144 146 148 150 152 154 156 158 160 162 164 166 168 170 172 174 176 178 180 182 184 186 188 190 192 194 196 198 200

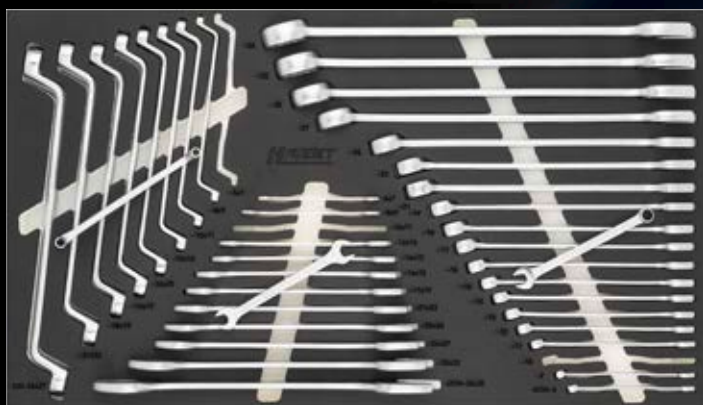

10 12 14 16 18 20 22 24 26 28 30 32 34 36 38 40 42 44 46 48 50 52 54 56 58 60 62 64 66 68 70 72 74 76 78 80 82 84 86 88 90 92 94 96 98 100 102 104 106 108 110 112 114 116 118 120 122 124 126 128 130 132 134 136 138 140 142 144 146 148 150 152 154 156 158 160 162 164 166 168 170 172 174 176 178 180 182 184 186 188 190 192 194 196 198 200



Každá vložka je obsažena v sortimentu pouze jednou.





TOOLS FOR WINNER ONLY!

LIMITED EDITION



OFFICIAL SUPPLIER

PORSCHE
MOTORSPORT



Váš odborný prodejce značky HAZET

SWW2324/CS/CZ/0 | 08.2023/JK/PDF

HAZET-WERK Hermann Zerver GmbH & Co KG · Güldenwerther Bahnhofstraße 25 – 29 · D-42857 Remscheid · Germany
Neručíme za chyby tisku! Technické změny a chyby vyhrazeny, vyobrazení se mohou lišit od originálu a nejsou závazná! Copyright 2023 ©